

SHEET PILE
SPUNDBOHLLEN
ŠTĚTOVNICE
ШПУНТОВАЯ СВЯЯ
GRODZICE

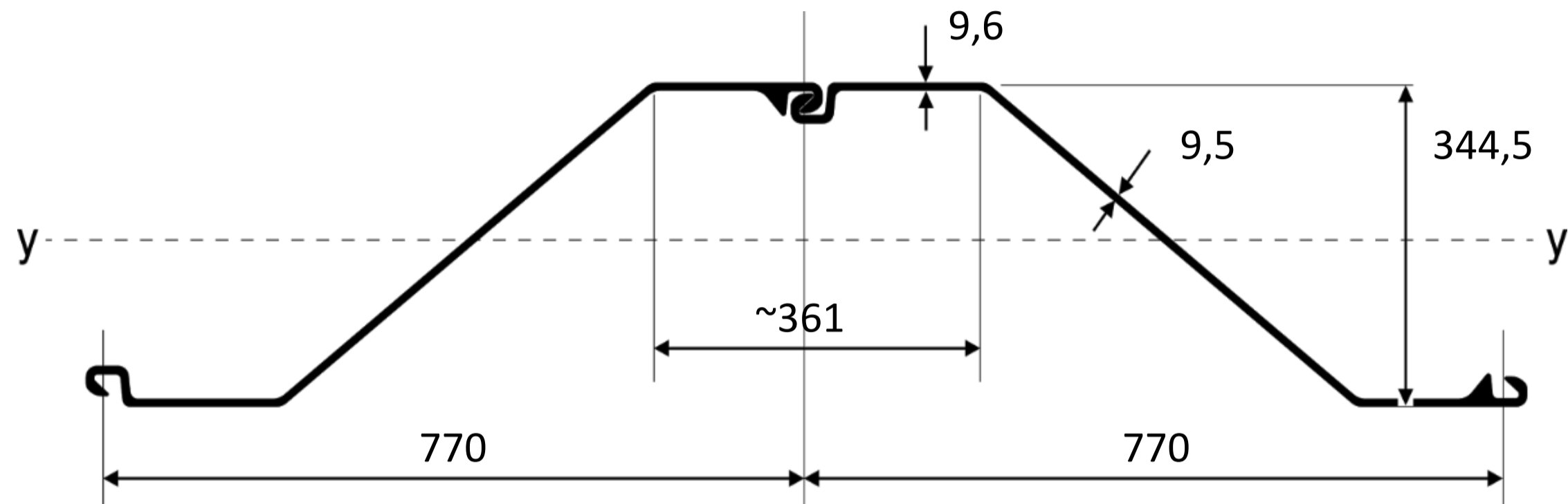

ZZ14-770



Sectional Area		Mass	Moment of Inertia	Elastic Section Modulus	Radius of Gyration	Coating Area*	Class**	
Querschnitt		Gewicht	Trägheitsmoment	Elastisches Widerstandsmoment	Trägheitsradius	Beschichtungsfläche	Klasse	
Plocha průřezu		Hmotnost	Moment setrvačnosti	Průřezový modul odporu	Poloměr setrvačnosti	Nátěrová plocha	Třída	
Площадь поперечного сечения		Масса	Момент инерции	Упругий момент сопротивления сечения	Радиус инерции	Площадь покрытия	Класс	
Powierzchnia		Waga	Moment bezwładności	Sprężysty wskaźnik wytrzymałość	Promień bezwładności	Powierzchnia powlekana	Klasa	
cm ²	kg/m	cm ⁴	cm ³	cm	m ² /m		S 270GP S 355GP S 390GP S 430GP	
ZZ14-770	S	101,8	79,6	17.998	1.045	13,30	1,96	
	D	203,6	159,2	35.996	2.090	13,30	3,92	
	W	132,2	103,4	23.370	1.357	13,30	2,55	2 3 3 3

* Both sides / beidseitig / oboustranne / обе стороны / obie strony

** Classification according to EN 1993-5 / Klassifizierung nach EN 1993-5 / Klasifikace dle EN 1993-5 / Классы прочности по EN 1993-5 / Klasyfikacja wg. EN 1993-5

Stabau GmbH&Co.KG

Founded on Steel

Am Waldbad

D-04932 Röderland/OT Haida

Tel.: 0049(0) 35341-260

Fax: 0049(0) 35341-2618

E-Mail: info@stabau.de

www.stabau.de

Alle Daten sind unverbindlich. Änderungen bleiben vorbehalten. Nachdruck, auch auszugsweise, ist nur mit unserer Genehmigung gestattet.
All details are non-binding. We reserve the right to make changes. Reproduction, even of extracts, is permitted only with our consent.